

alhias

HORNO ELÉCTRICO A CONVECCIÓN 45L

MANUAL DE INSTRUCCIONES

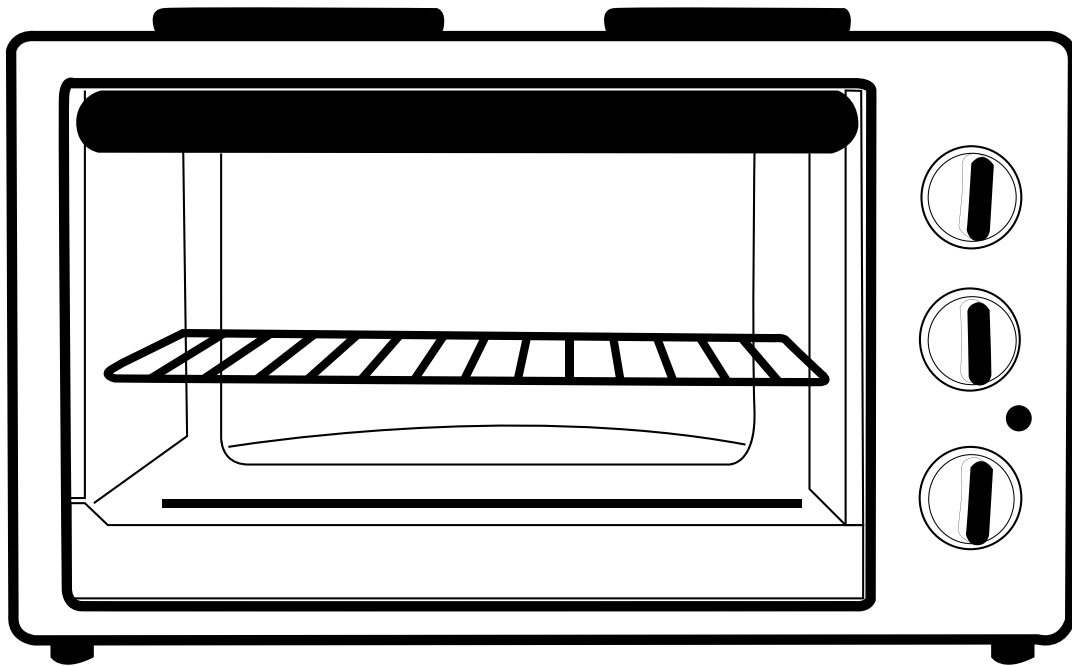

MODELO: HNE-101

Por favor lea atentamente este manual de instrucciones antes de utilizar el producto y consérvelo para futuras referencias. Las imágenes son a modo ilustrativo.

Instrucciones de seguridad

1. No toque las superficies calientes. Use agarraderas o perillas
2. Supervisión necesaria cuando el electrodoméstico es usado por o cerca de niños
3. Para prevenir descargas eléctricas no sumerja el cable, el enchufe o cualquier parte del horno en agua u otros líquidos
4. No permita que el cable cuelgue del borde de la mesa o mostrador, ni toque superficies calientes.
5. No opere el electrodoméstico con el cable o el enchufe dañado, o si el electrodoméstico falla o ha sido dañado de alguna manera. Devuelva el electrodoméstico al Servicio Técnico Autorizado más cercano para su revisión, reparación o ajuste
6. El uso de accesorios no recomendados por el fabricante puede causar daños o lesiones.
7. No colocarlo sobre o cerca de gas caliente o un quemador eléctrico, o cocina o microondas
8. Mientras use el horno, mantenga al menos una distancia de 12cm en todos sus lados para permitir una adecuada circulación del aire.
9. Desenchufe del tomacorriente cuando no esté en uso, o antes de limpiarlo. Deje enfriar antes de apoyar algo encima, tomar partes o antes de limpiar.
10. Extreme cuidados cuando mueva un electrodoméstico que contienen aceite caliente u otros líquidos calientes..
11. Extreme cuidados cuando remueve bandeja o deseche grasa caliente u otros líquidos calientes.
12. No limpiar con paños abrasivos metálicos. Pedazos del paño pueden romperse y tocar partes eléctricas, con riesgo de descargas eléctricas.
13. Se puede producir un incendio si el horno se cubre o toca algún material inflamable, incluido cortinas, telas, paredes cuando está operando. No almacene ningún objeto dentro del horno mientras está operando
14. Extreme cuidados cuando se utilizan contenedores de otro material que no sean de metal o vidrio
15. No introduzca ninguno de los siguientes materiales en el horno: cartón, plástico, papel, o algo similar
16. No almacene otros materiales que no sean los accesorios recomendados por el fabricante cuando el horno no esté en uso.
17. Para desconectar, gire las perillas a APAGADO, luego remueva el enchufe del toma corriente. Tome el enchufe pero no tire del cable,
18. Siempre use manoplas protectoras y aislantes para sacar o poner elementos del horno.
19. Este electrodoméstico posee una puerta con vidrio templado y de seguridad. El vidrio es más fuerte que el vidrio común y más resistente a romperse. Evite rayar la superficie de la puerta o dañar los bordes. Si la puerta tiene rayas o está dañada, contacte a atención al cliente antes de usar el horno
20. No utilizar en el exterior
21. No utilice el electrodoméstico para otro propósito que no fuera para el que fue diseñado
22. Este electrodoméstico es SOLO PARA USO DOMESTICO.
23. Las superficies son propensas a calentarse cuando el electrodoméstico está en uso.
24. La puerta de vidrio no soporta peso cuando está abierta.
25. El electrodoméstico no está diseñado para ser controlado por un temporizador externo o un sistema separado de control remoto.

28. Este electrodoméstico no debe ser utilizado por personas con capacidades físicas, sensoriales o mentales reducidas, o sin experiencia o conocimiento (incluidos niños), a menos que estén supervisados o hayan sido instruidas en el uso del electrodoméstico por parte de un adulto responsable.

29. los niños no deben jugar con los electrodomesticos

Modo de uso





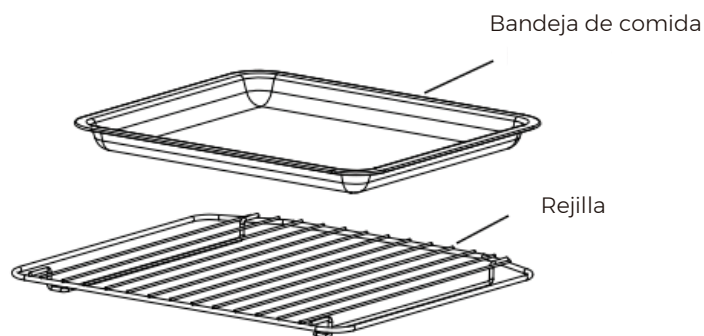
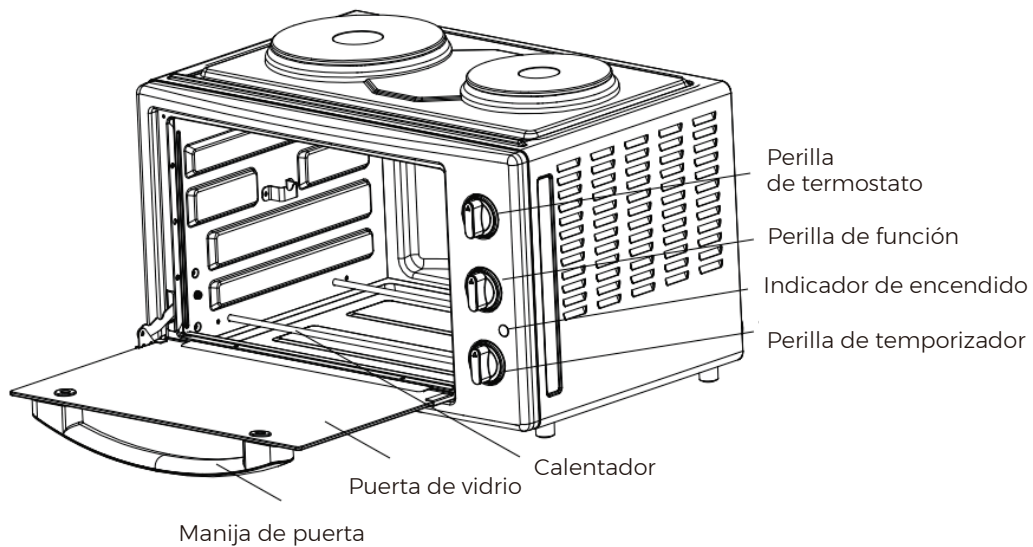



Antes del primer uso

1. Saque el aparato y los accesorios de la caja. Quite los adhesivos, la lamina protectora o el plastico del dispositivo.
2. Asegúrese de que el horno esta desenchufado y la perilla del temporizados está en la posición de apagado
3. Remueva todos los estantes y bandejas. Lave estantes y bandejas en agua jabonosa caliente o en el lavaplatos
4. Seque los accesorios y vuelva a colocarlos en el horno. Enchufe el horno al tomacorriente y ya está listo para usar su nuevo Horno Eléctrico
5. Luego de re ensamblar el horno, recomendamos ponerlo en temperatura MAX por aproximadamente 15 minutos para eliminar restos de aceite.



Uso del horno eléctrico

Familiarícese con las siguientes funciones y accesorios antes del primer uso

Perillas funcionales ; este horno tiene 6 modos de cocción ( calor superior y calor inferior , Calor superior + inferior , calor superior + rotisería , calor  superior + rotisería + ventilador ,  Placa de cocción más grande en funcionamiento  Placa de cocción más pequeña en funcionamiento  dos placas de cocción en funcionamiento al mismo tiempo

- Perilla de termostato: Elija la temperatura deseada desde -90°C--230°C
- Temporizador: Gire el control hacia la izquierda (sentido anti horario) y el horno permanecerá ENCENDIDO hasta que lo apague manualmente. Para activar el temporizador, gire a la derecha (sentido horario) para otros usos, Una campana sonara al finalizar el tiempo programado
- Indicador de encendido: está iluminado cuando el horno esta encendido
- Rejilla para tostar, hornear y cocina general en platos y cacerolas
- **Bandeja:** Se usa para asar y hornear carne, pescado, aves y otras comidas
- **Asador de rotisería:** Para asar diferentes carnes y aves.

Funciones  & 

Estas funciones son ideales para asar carne de cerdo rebanada, piernas de pollo, alitas, carne de ave, hojuelas de papa, costillas, pescado y mas calentamientos

OPERACIÓN

Precaliente el horno como esta descripto,

Coloque la perrilla del termostato a 230°

Gire la perrilla de función a  o .

5-10 minutos antes del tiempo de cocción estimado chequee para verificar el punto deseado

Gire la perrilla a OFF cuando esté terminado.

Funciones &

Esta funcion es ideal para asar carne de cerdo rebanada, piernas de pollo, alitas, carne de ave, hojuelas de papa, costillas, pescado y mas calentamientos

OPERACIÓN

1. Precaliente el horno como esta descripto,

2. Coloque la perrilla del termostato a 230°

3. Gire la perrilla de función a  o .

4. 5-10 minutos antes del tiempo de cocción estimado chequee para verificar el punto deseado .

5. Gire la perrilla a OFF cuando esté terminado.

Función 

Esta funcion es ideal para cocinar pan, pizza y aves.

Operacion

1. Coloque la rejilla en el soporte del medio.

2. Gire la perilla de función a 

3. Coloque el alimento a cocinar en la bandeja y póngala sobre la rejilla.



4. Gire la perilla temporizador a ENCENDIDO. Elija el tiempo deseado y chequee el progreso con un termómetro de carne para asegurarse la cocción.

5. Para chequear o retirar la comida, utilice el MANGO DE LA BANDEJA provisto para ayudarlo a sacar e introducir las bandejas.

NOTA: los tiempos de tostado están basados en temperaturas de carnes refrigeradas. Carnes congeladas pueden demorar más tiempo. Por eso, el uso de un termómetro para carnes es altamente recomendado.

Funciones  & . Estas funciones son ideales para cocinar pollos enteros, y aves en general.



Uso del asador de rotisería: Inserte el extremo con acabado puntiagudo a través del tenedor asegurándose que las puntas tenedor estén en la misma dirección que el extremo puntiagudo. Deslice hacia el lado del asador y asegúrelo con el tornillo del asador. Coloque los alimentos para que se cocine usando el asador directamente desde el centro. Coloque el segundo fuerte adentro del otro acabado del asado o ave. Controle que los alimentos este centrada en el asador. Inserte el asador puntiagudo con acabado dentro de la boca de enchufe, localizado en el lado derecho de la pared del horno.

1. Coloque la bandeja en la parte inferior, use un poco de aceite.
2. Precaliente el horno como se describe.
3. Gire la perilla térmica a 230°C.
4. Gire la perilla hacia  o .
5. 5-10 minutos antes del tiempo de cocción estimado chequee para verificar el punto deseado
6. Gire la perilla temporizador a APAGADO cuando la cocción este completa

Funciones  &  & 

La placa de cocción puede ser utilizada para cocinar varias cazuelas.

1. Engranajes de cocina que pueden ser colocados arriba del calentador para calentar comida que incluya utensillios hecho de ferrita como esmalte, acero inoxidable con una base suave y tengan una base cubierta con una cubierta.
2. Utensillios que no deberían ser usados para calentar comida incluyen los que están hechos de aluminio o cobre, y contenedores con una base no mayor a la de la placa de cocción.

1. Enchufe la corriente
2. Gire la perilla hacia  (Plato más grande en función),  (Plato más pequeño en función) o  los platos en función al mismo tiempo).
3. Seleccione el tiempo de cocción
4. Gire la perilla temporizador a APAGADO cuando la cocción esté completa.

NOTA: El peso de la comida colocado en la bandeja no puede ser superior a los 2.5kg. La comida no debe estar concentrada en un lado de la bandeja, intente colocarlo de manera pareja).

Instrucciones de limpieza y mantenimiento

Este electrodoméstico requiere poco mantenimiento. No contiene partes reparables. No intente repararlo usted mismo. Contacte un técnico calificado si el producto requiere servicio

- SIEMPRE DESENCHUFE EL HORNO Y DEJE ENFRIAR ANTES DE LIMPIAR

Para proteger del choque eléctrico, no sumerja la unidad, el cable, el enchufe en agua u otro líquido

Su horno presenta una capa de limpiado rápido. Si lo desea, limpie las paredes con un trapo húmedo con un suave detergente.

Nota: no utilice paños metálicos o limpiadores abrasivos o raye las paredes, ya que esto puede causar daños a la capa de limpiado rápido.

Lave todos los accesorios en agua tibia y jabón o en lavaplatos. Limpie la puerta con un paño húmedo y luego con un papel o toalla. Limpie el exterior con un paño húmedo. seque todas las partes y superficies vigorosamente antes de enchufarlo y usarlo

ALMACENAMIENTO

Desenchufe la unidad, permita que se enfriara antes de almacenar. Almacene el Horno Eléctrico en su caja en un lugar limpio y seco. Nunca almacene el electrodoméstico mientras esta caliente o enchufado. Nunca enrosque fuerte el cable alrededor del electrodoméstico. No forzar el cable por donde entra a la unidad, ya que puede deshilacharse y romperse.

ESPECIFICACIONES

Consumo eléctrico:	220V~50/60Hz
Salida del horno	1500 W
Salida de la placa de cocina más grande	1200W
Salida de la placa de cocina más grande	800W
Capacidad	45L

Reciclado



Este símbolo indica que este producto no debe ser arrojado con la basura en general. Para evitar posibles daños al ambiente o a la salud humana, utilice los locales de recolección correspondientes. Comuníquese con su autoridad local para informarse acerca de los sistemas de recolección disponibles.